

MEGA
SIZE MODEL
メガサイズモデル

1/48スケール [メガサイズモデル シャア専用ザク]

ZAKU II

PRINCIPALITY OF ZEON CHAR AZNABLE'S CUSTOM MOBILE SUIT

●写真はイメージ用に発光等の画像加工を施してあります。実際の商品は光りません。

ガンダムデカール貼り位置

貼る前に付属のガンプラスチックアップマニュアルも見よう!
ガンダムデカールをキレイに貼るコツが載っているぞ!

【水転写式デカールの貼りかた】

1. 使うデカールを切りとり、ぬるま湯に3秒程度浸し、ピンセットで引き上げます。
2. 台紙からデカールがすべりやすくなるまで待ち、表を上にしてすべらせて貼ってください。
3. 綿棒などで押して、気泡を取ってください。かわくまでは、手を触れないでください。

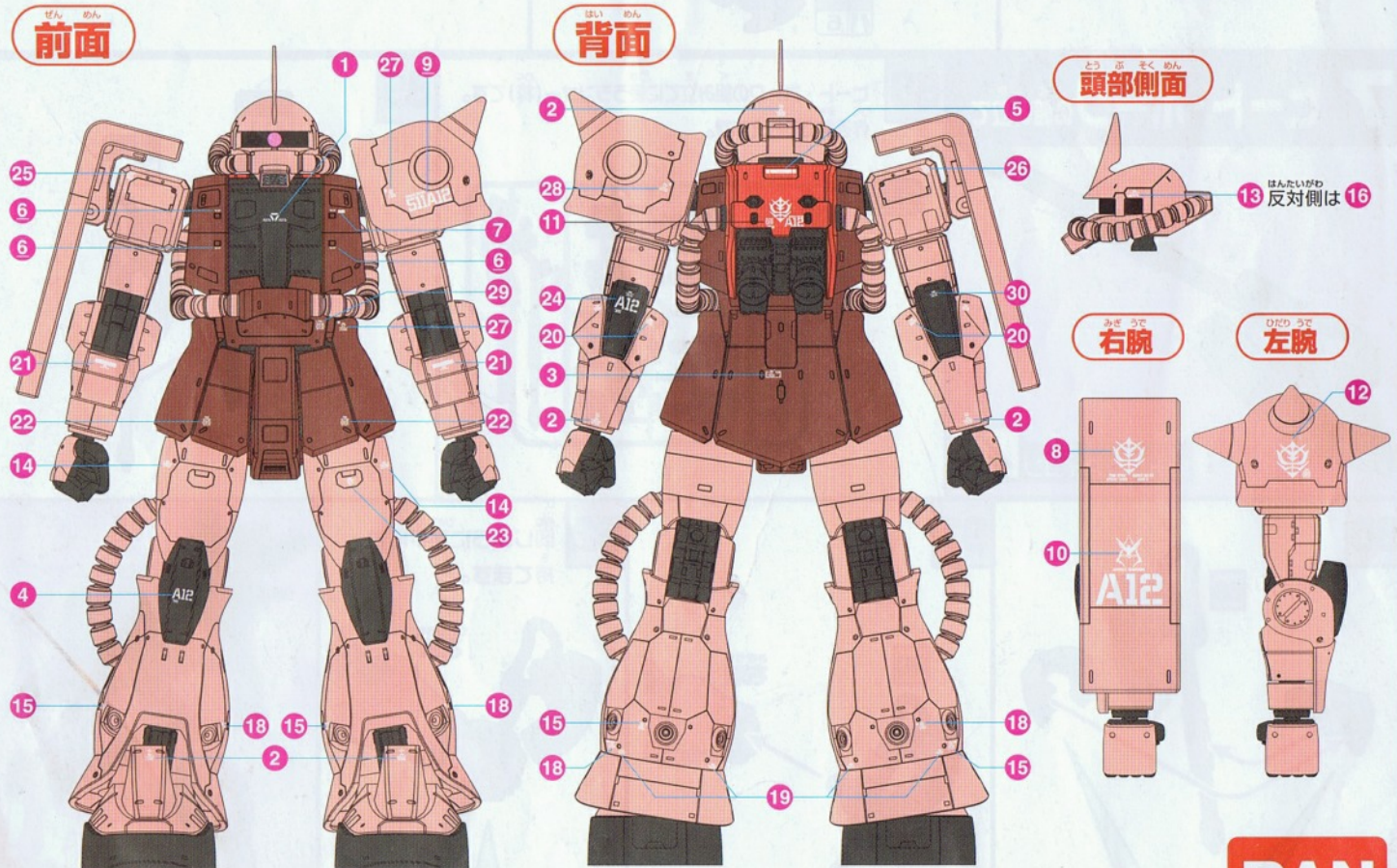

貼り位置は一例です。イメージに合わせてお貼りください。余ったマーキングシールはご自由にお貼りください。



注意

必ずお読みください

- とがった部品がありますので、8才未満のお子様には絶対に与えないでください。
- 小さな部品があります。口の中には絶対に入れてください。窒息などの危険があります。
- 誤飲の危険がありますので、3才未満のお子様には絶対に与えないでください。

《組み立てる時の注意》

- 組み立てる前に説明書をよく読みましょう。
- 部品は番号を確かめ、きれいに取り外しましょう。取り外した後のクズは捨ててください。
- 部品の中には、やむをえず、とがった所があるものもありますが、気をつけて組み立ててください。
- 塗装にはより安全な「水性塗料」のご使用をおすすめします。
- ABSパーツへの塗装は破損の恐れがありますので、おすすめできません。
- ダブルセパレータの使用は、ゆっくり注意して行ってください。

セット内容 パーツはそろっているかな？

※クリアパーツの中には製造工程上、気泡が入っているものがありますご了承ください。

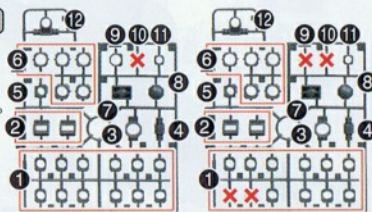
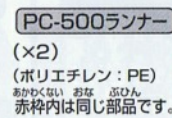
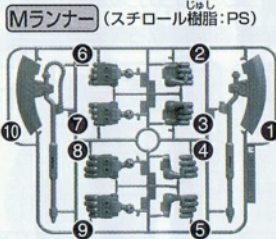
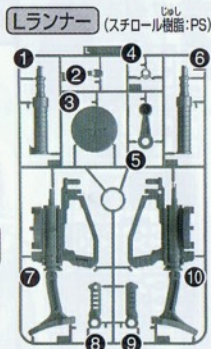
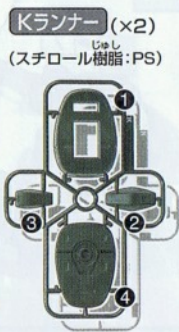
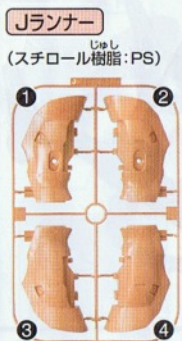
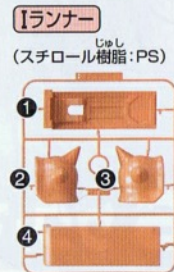
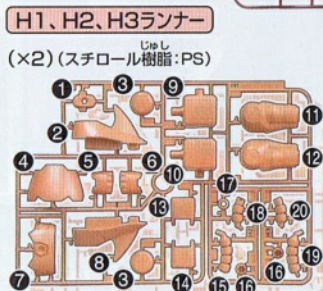
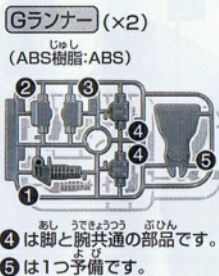
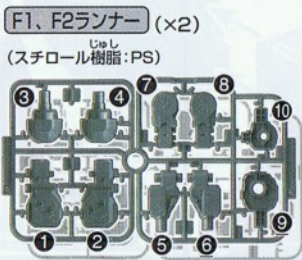
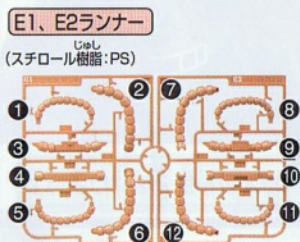
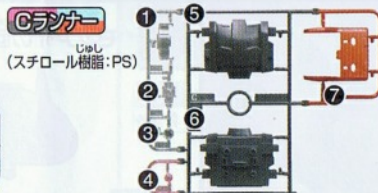
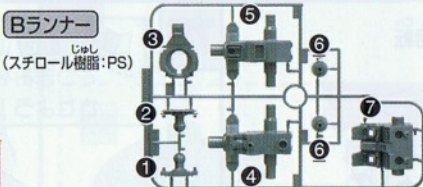
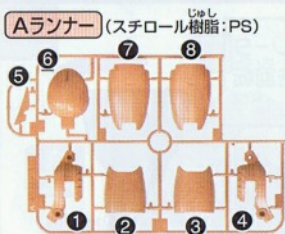

カラーシール…1枚 水転写式デカール…1枚 組立説明書(本書)…1枚 ガンプラステップアップマニュアル…1冊

《お買い上げのお客様へ》万が一部品に不良品がありましたら、その部品を取りはずし、商品名、部品の記号、部品番号を書いて、下記までお送りください。良品と交換させていただきます。また、部品をこわしたり、なくした場合は部品通販をご利用ください。代金は料金表を参照していただき、商品番号/商品名/部品の記号/部品番号/数量を明記して頂き、部品注文カード(部品注文カードのコピー、手書き可)、部品代+送料の料金(100円単位を定額小為替、10円単位を切手)と共に封書にてお送りください(封書の裏に必ずお客様のお名前/ご住所/年齢をお書きください)。送料は実際に部品をご用意した際の重量によって変わります。また、別途手数料が必要な送付方法をご希望の場合、別料金となります。料金の不足分はご請求、超過分は残額をお返し致します。但し、それ以外にかかった手数料等はお客様負担となります。在庫がない場合は誠に申し訳ございませんがご注文をお返し致します。ご記入頂きました個人情報につきましては、商品・部品の発送及び情報の提供以外には使用致しません。部品注文の方法は、HPでもご紹介しております。詳しくはhttp://bandai-hobby.net/SC/2007/10/post_55.html▶「部品注文のしかた」をご参照ください。通信費等はお客様の負担となります。
※お送りした部品に不良がある場合を除き、お客様都合での注文内容の変更、キャンセル、交換、返品は受け付けておりませんので予めご了承ください。

《料金表》●部品代、郵送料は取り外した1個の料金です。

部品	B4、B5、B7、C5、C7、J1、J2、J3、J4	D7、K1、L7、L10、H12、H13	C6、I1、I2、I3、I4	その他の部品	カラーシール、水転写式デカール	組立説明書	ガンプラステップアップマニュアル
部品代	各100円	各60円	各200円	各60円	各60円	100円	200円
郵送料	140円	140円	140円	120円	80円	80円	200円

■申し込み先

〒420-8681 静岡県静岡市葵区長沼500-12

(株)バンダイ静岡相談センター

☎054-208-7520

- 電話受付時間 月～金曜日(祝日を除く)10時～16時
- 電話番号はよく確かめてお間違いのないようご注意ください。

FOR USE IN JAPAN ONLY.

※コピー使用可

部品注文カード 1/48スケール R2118540
10.12/0165663 【メガサイズモデル シャア専用ザク】

必要な部品の記号・番号・数量をかく

●注文された理由(○でかこむ) (こわした・なくした)

・日中ご連絡可能な電話番号()・年齢(才)

シャア専用ザクを組み立てる前に...

Gランナー(枠)から「ダブルセパレータ」のパーツを手に入れよう!

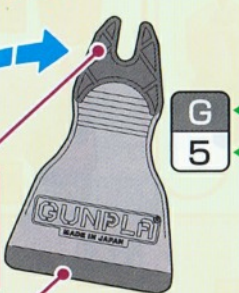
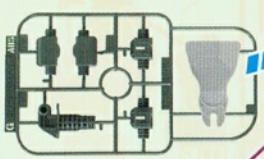

パーツをランナー(枠)から取る時に使うぞ。使い方は、組み立て 2 を見てみよう。

パーツの分解に使うぞ。使い方は、裏面の組み立て 04 を見てみよう。

●ダブルセパレータは1つ予備があります。

パーツの探し方と取り外し方

パーツをさがそう!

ランナー(枠)の名前をさがして...



パーツの番号をさがそう!



ワンランク上の仕上げを目指すなら...

パーツを取ろう!

手で取ることができるよ!



シャア専用ザクを組み立てる時は...

組み立てる場所のアイコンも目印にしよう。



組み立ての流れ

下からだんだん組み立てて、完成を目指そう!

●組立説明で使用している完成写真は全て塗装してあります。



1 脚の組み立て

1 脚の組み立てに使うランナー(枠)です。作る前にそろえます。

作る前にランナー(枠)をそろえておくと、パーツが探しやすくて便利だよ。



Parts list for step 1:

- A
- F1 F2 (x2)
- G (x2)
- H1 H2 H3 (x2)
- J
- K (x2)
- PC-500 (x2)
- PC-7 (x2)

このマークがある時は、同じランナー(枠)を2枚使うよ。

2 2組作る

このマークがある所は同じ物を2組作るんだ。

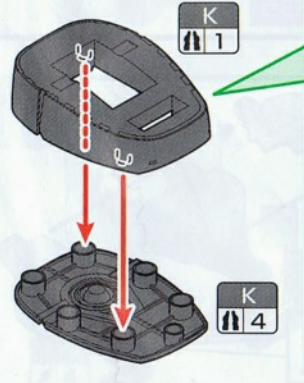

ダブルセパレータを使おう!

1. ランナー(枠)の形に注目!

えん枝がある!

このパーツには3箇所あるぞ。

2. 枝の所にダブルセパレータを入れて...

む向きに注意して奥まで入れよう!

ガイッガイッ

3. 枝を支点に回して取ろう!

ガイッ

パチンッ

と取れた!

パーツは手で取れるけど、この方法ならより簡単に取れるんだ。

3 2組作る

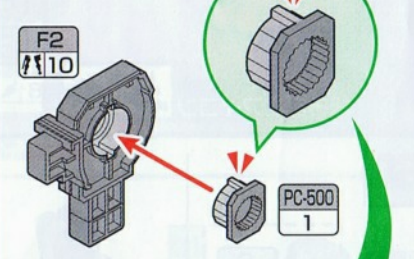

向きに注意しよう!

パーツを組み合わせる前に、マークの所を目印に向きを確かめよう!

4 2組 作る F1とF2のランナー(枠)を折って分けます

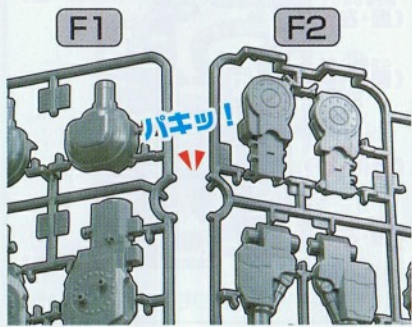

ここからランナー(枠)同士を合わせる特別な組み立てをするんだ。順番にゆっくりやってみよう。

5 2組 作る パーツを付けます

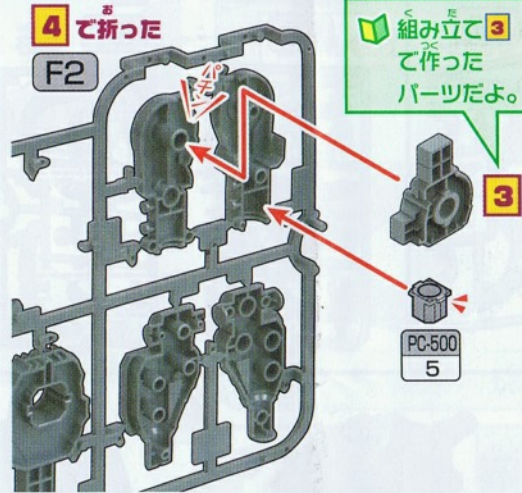

よく確かめよう!

パーツを付けた状態だよ。次に進む前に、パーツの向きや付け忘れがないかよく確かめよう! 同じ物を2個作るのも忘れずに!

6 ランナー(枠)を合わせます

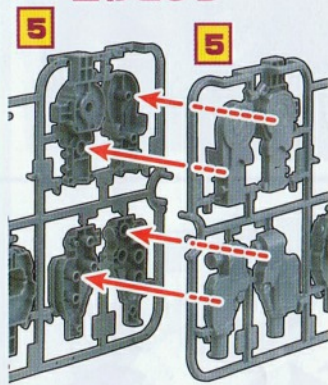

しっかり合わせよう!

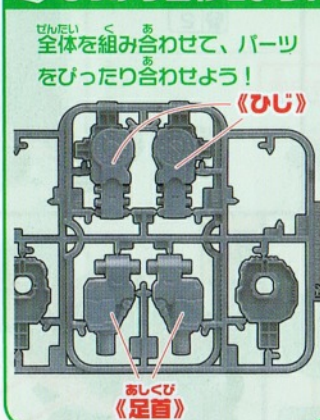

7 2組 作る ダブルセパレータを使って《足首》を取ります

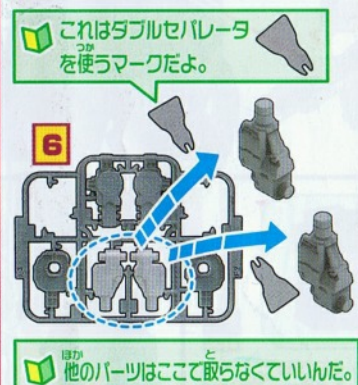

8 2組 作る



9 2組 作る

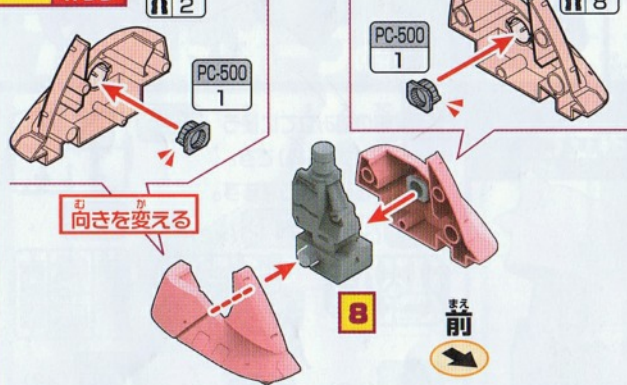

10 2組 作る



11 2組 作る

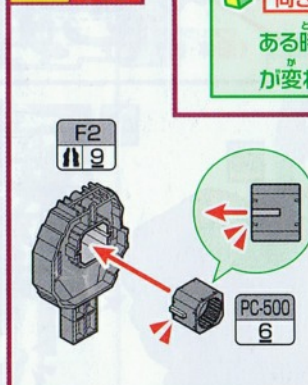

12 2組 作る

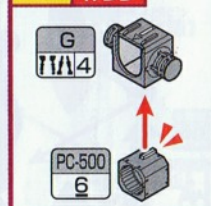

13 2組 作る

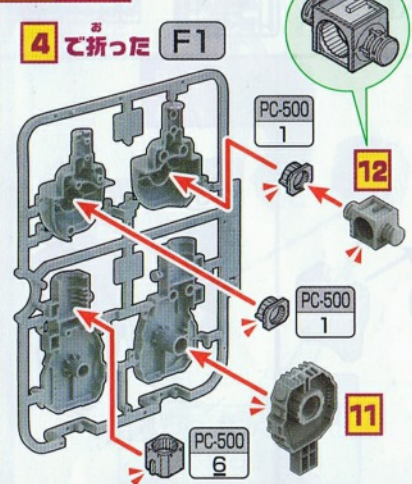

よく確かめよう!

パーツを付けた状態だよ。次に進む前に、パーツの向きや付け忘れがないかよく確かめよう! 同じ物を2個作るのも忘れずに!

14

しっかり合わせよう!

《股関節》

《モモ》

全体を組み合わせて、パーツをぴったり合わせよう!

15 2組くわ 作るつくろう

まえ前

《メモ》

H1 3

16

A 3

まえ前

15

H1 1

A 8

17

J 1

まえ前

PC-500 2

PC-500 6

J 3

18

K 2

まえ前

PC 500 の枠内を先に組もう。

ここに先に組もう

H1 4

H1 7

19

14

18

10

16

まえ前

ここを組め (股関節)

20 2組くわ 作るつくろう

この図の様に折ります。

パキッ!

H1

H2

H3

パキッ!

21 2組くわ 作るつくろう

20 で折った H2

20 で折った H3

しっかり合わせよう!

うえ (上パイフ)

した (下パイフ)

全体を組み合わせて、パーツをぴったり合わせよう!

22 2組くわ 作るつくろう

PC-7

うえ (上パイフ)

H2 17

それぞれで組もう。

PC-7

H2 16

H3 16

21

した (下パイフ)

PC-7

23

19

22

24

まえ前

A 2

15

H1 1

A 7

25

まえ前

J 2

PC-500 2

PC-500 6

J 4

26

まえ前

K 2

ここに先に組もう

H1 4

H1 7

27

14

26

10

24

まえ前

ここを組め (股関節)

28

27

22

2 腰の組み立て



29 腰の組み立てに使うランナー(枠)です。作る前にそろえます。

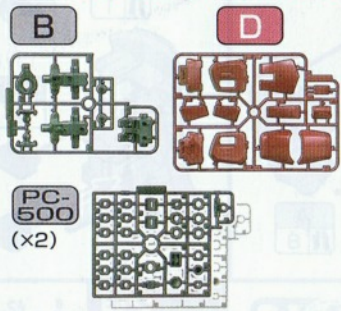

30 先に組もう

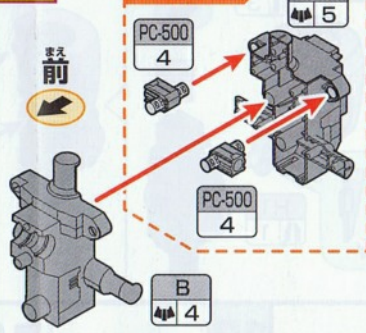

31



32



33



34

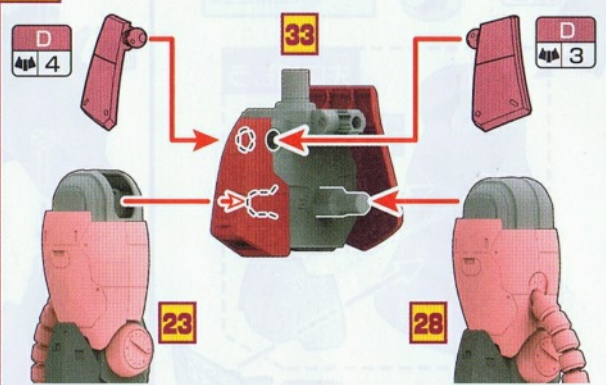

35

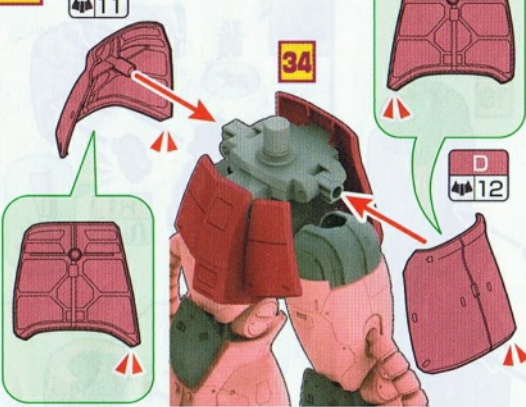

3 胴体の組み立て



36 胴体の組み立てに使うランナー(枠)です。作る前にそろえます。

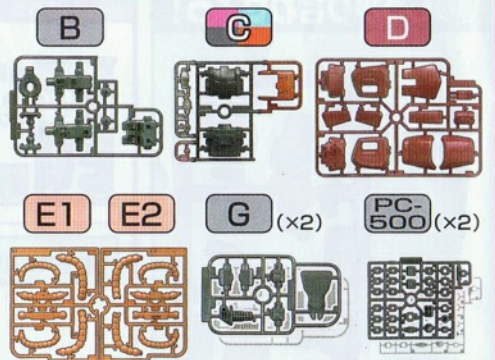

37

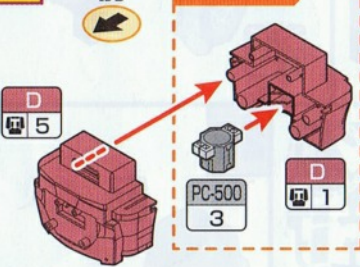

38



39 2組作る



40

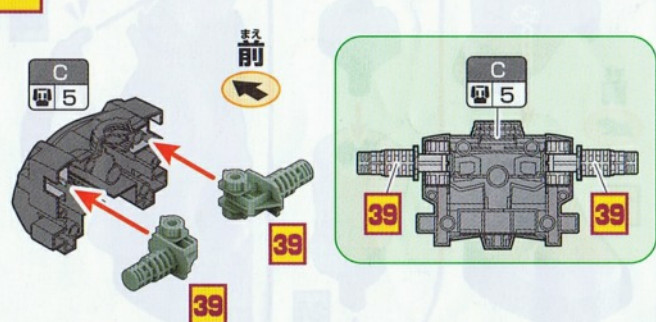

41

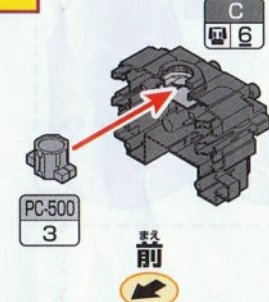

42

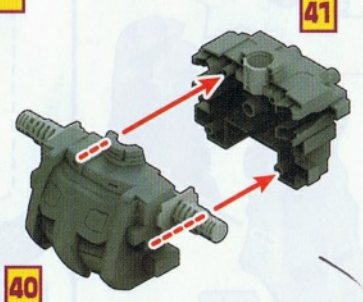

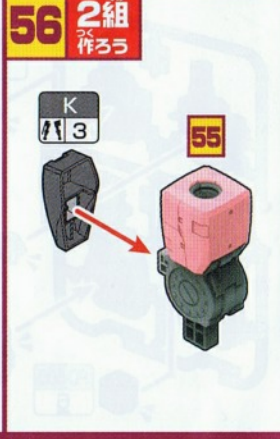
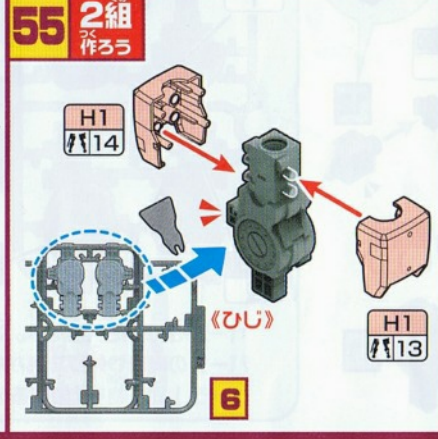
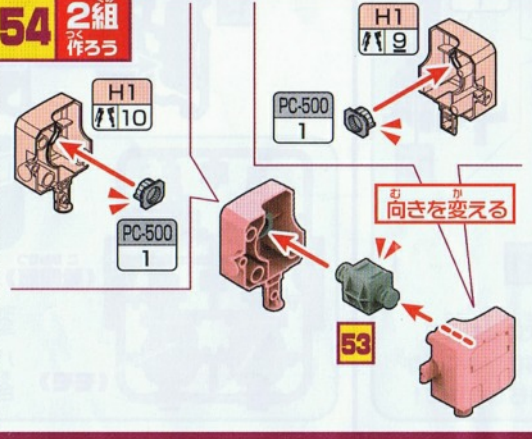
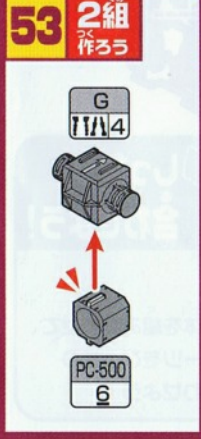
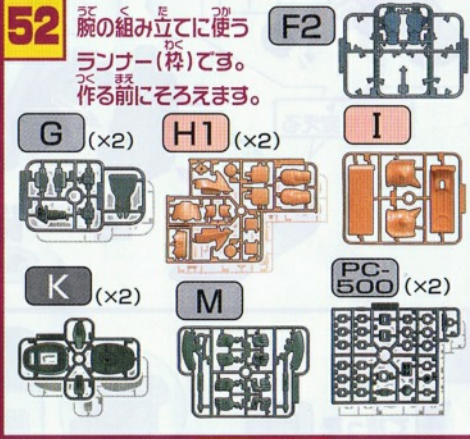
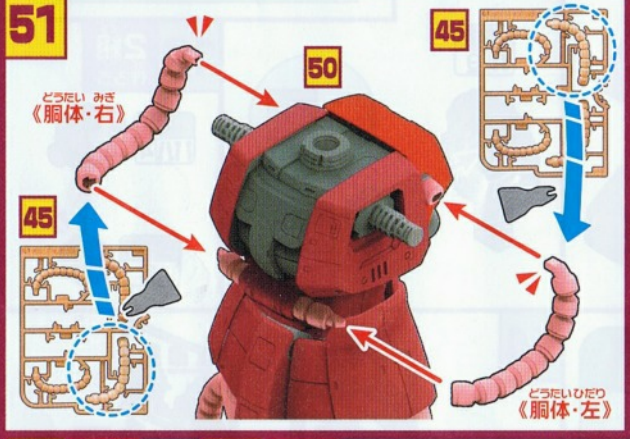
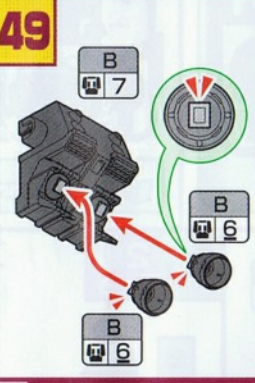
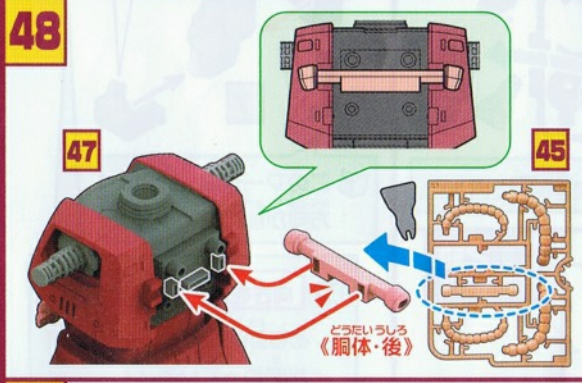
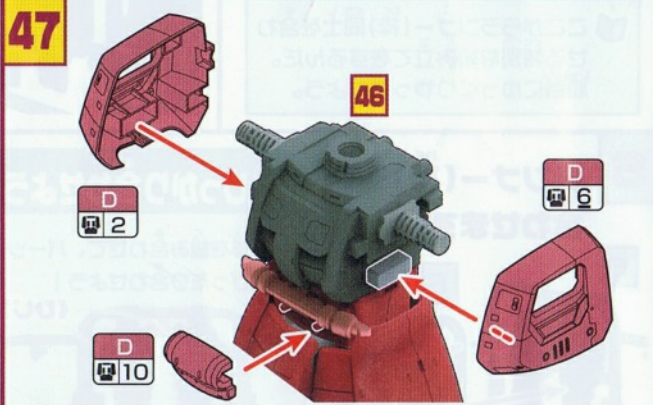
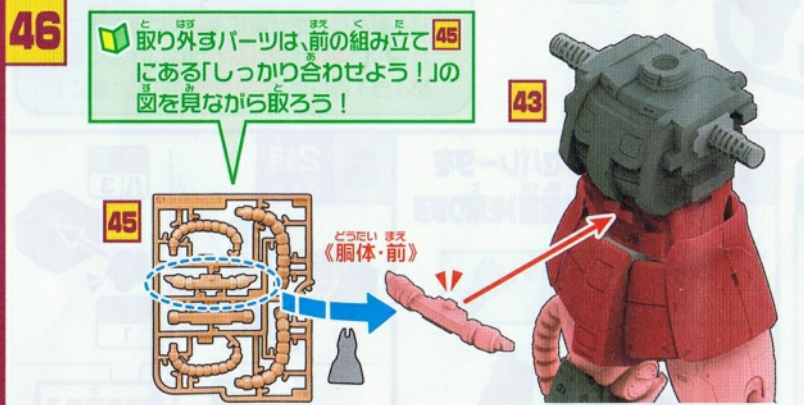
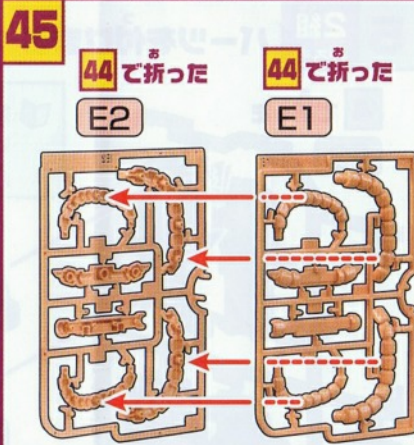
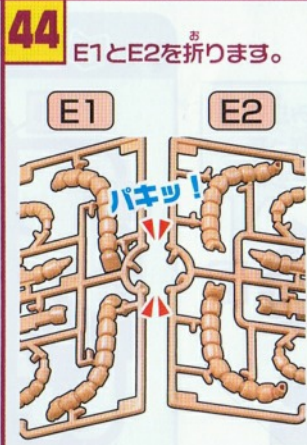

57 2組
で作ろう

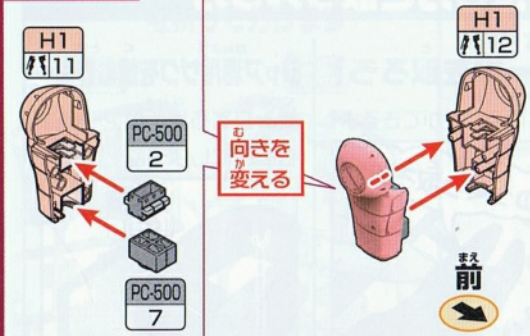

58

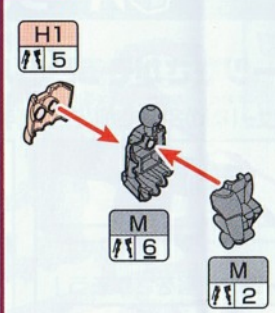

59

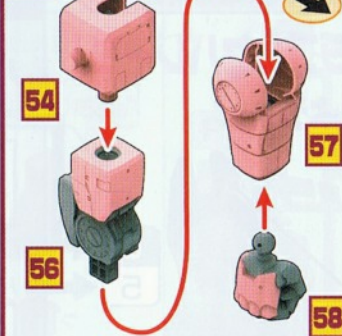

60

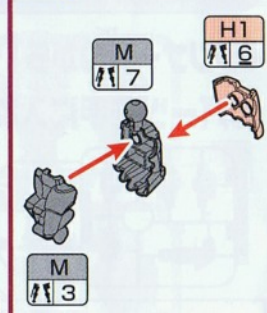

61

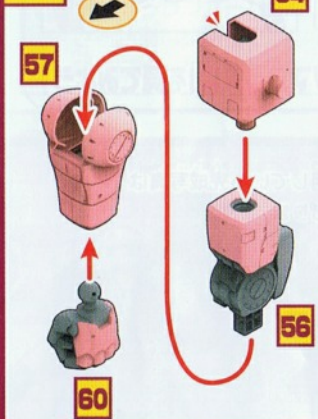

62

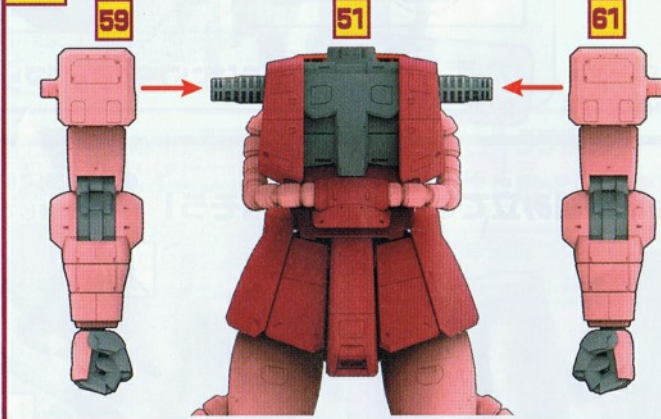

63

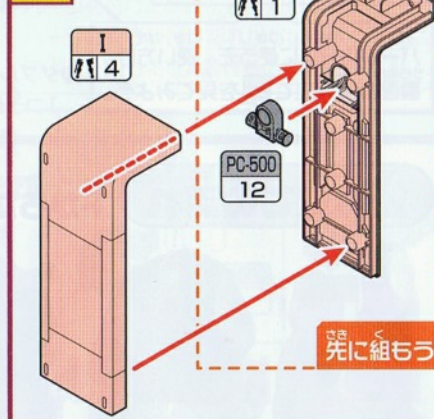

64

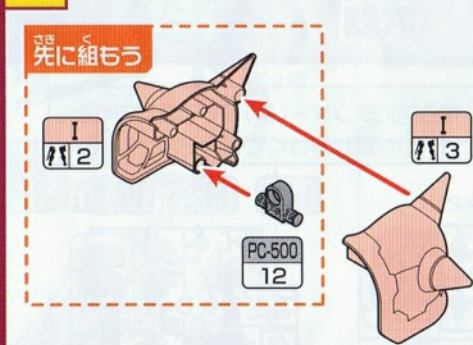

65

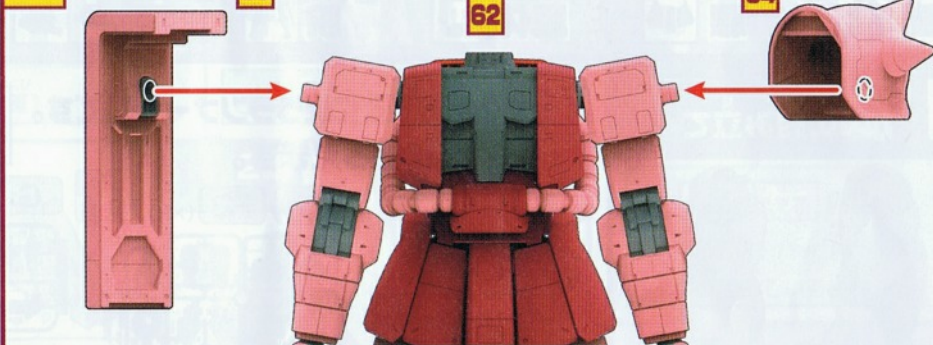

5 おたま
頭の組み立て



66 おたまの頭の組み立てに使うランナー(枠)です。作る前にそろえます。

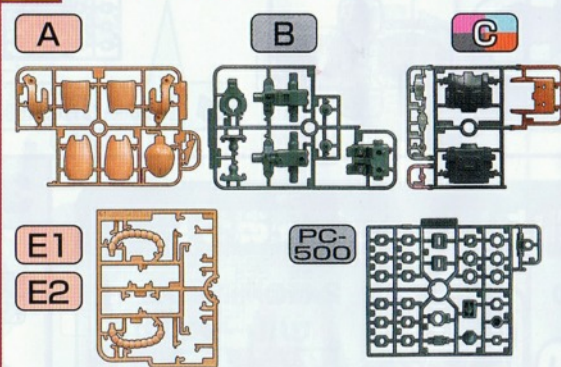

67

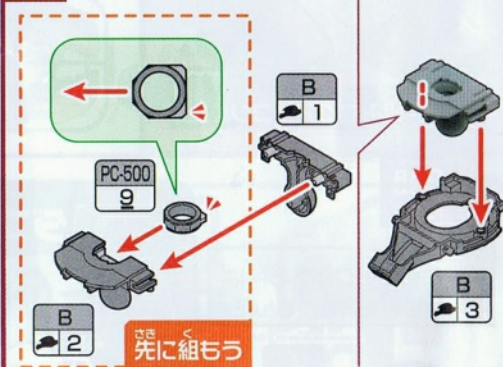

68



69

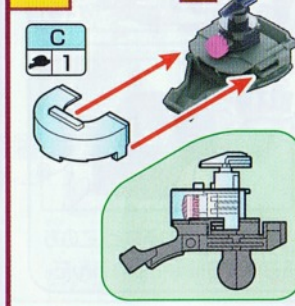

70

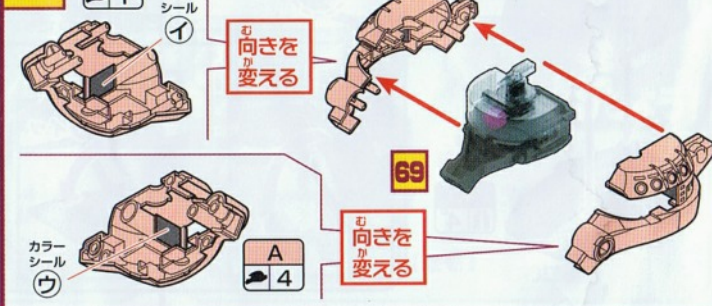

71

A5
A6
70

72

あたまみぎ
《頭・右》
71
あたまひだり
《頭・左》
71

73

72
65



74 モノアイの回転

73

75

ダブルセパレータ
てつまみを回転
させよう!

74

回した後はヘルメット部分
を付けよう!



76 ザク・マシンガンの組み立てに使うランナー(枠)です。
つくまを
作る前にそろえます。

G H1 L M PC-500 (x2)

77

L7
L10

78

C3 L5 L3 PC-500 11
先に組もう

77

79

L6 L1
78

80

L9 PC-500 11 L8 L2
先に組もう

79

81

L4
80

82 ザク・マシンガンの持たせ方

M8 H1 5

83

M4
81

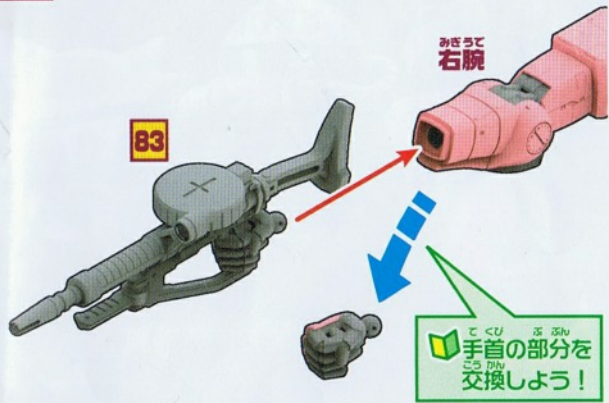

パーツを分解する時は…

ダブルセパレータの使用は、ゆっくり注意して行ってください。

1. パーツのすき間に 1. 入れて…
2. 少しずつ開いていこう
3. まわりも開いていこう

※手のパーツの他に、組み間違えてしまった時にも使えるよ。

85 ザク・マシンガンひょうて ちの両手持ちににチャレンジ!



86



87

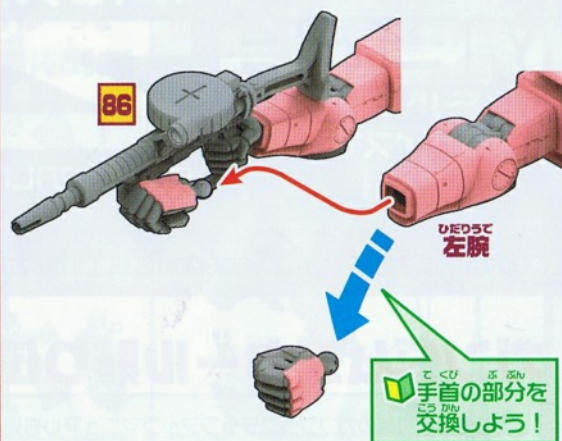

7 ヒート・ホークの組み立て



88 ヒート・ホークの組み立てに使うランナー(枠)です。つくまえ 作る前にそろえます。

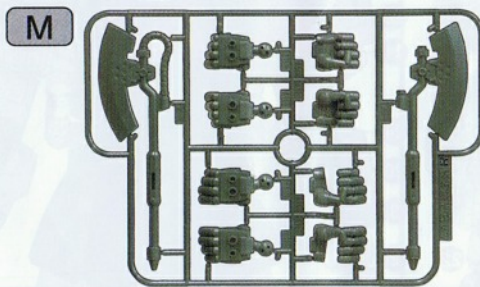

89

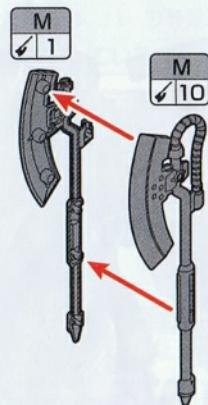

90

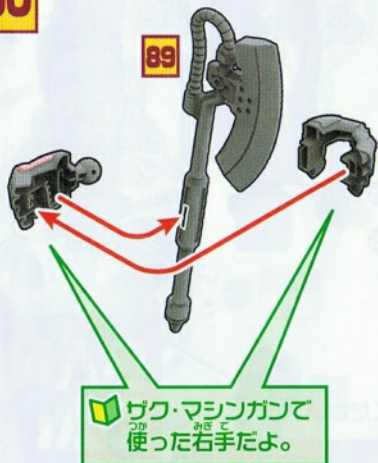

91

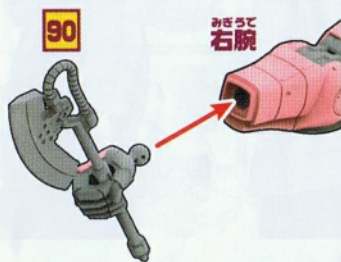

92

